

стр о с ата та а



TAIGEN TANKS

возраст 14+



ИС-2 модель 1944, СССР

1/16 2.4GHz Taigen IS-2

Радиоуправляемый танк ИС-2

Модификации танков:



Р/У танк Taigen 1/16 ИС-2 модель 1944, СССР, зеленый, 2.4G, деревянная коробка

Артикул: TG3928-1G-BOX

Р/У танк Taigen 1/16 ИС-2 модель 1944, СССР, зеленый, (для ИК танкового боя) 2.4G, деревянная коробка

Артикул: TG3928-1G-IR-BOX



Р/У танк Taigen 1/16 ИС-2 модель 1944, СССР, зимний, 2.4G, деревянная коробка

Артикул: TG3928-1S-BOX

Р/У танк Taigen 1/16 ИС-2 модель 1944, СССР, зимний, (для ИК танкового боя) 2.4G, деревянная коробка

Артикул: TG3928-1S-IR-BOX



TAIGEN TANKS

Р/У танк Taigen 1/16 ИС-2 модель 1944, СССР, 2.4G



Летний камуфляж:

артикул: **TG3928-1G**

пушка стреляет шариками

артикул: **TG3928-1G-IR**

инфракрасная пушка



Зимний камуфляж:

артикул: **TG3928-1S**

пушка стреляет шариками

артикул: **TG3928-1S-IR**

инфракрасная пушка



TAIGEN TANKS

IMEX Model Co.
15391 Flight Path Drive
Brooksville, FL 34604
Tel. (352) 754-8522

www.taigentanks.com



Комплектация и характеристики:



TAIGEN TANKS

Особенности:

- Версии в ящиках поставляются в деревянных ящиках, стилизованные под ящики для боеприпасов
- Ручная роспись кузова
- Стальные редуктора с двигателями 390 (высокий / низкий, 4:1, 48 мм)
- Металлическое шасси
- Металлическая башня
- Металлические ведущие колеса
- Металлические ленивцы
- Металлические опорные и поддерживающие катки с резиновыми бандажами
- Металлические гусеницы
- Металлические люки
- Механизм непрерывного вращения башни на 360 градусов
- Металлический ствол пушки
- Металлические светодиодные фары
- Металлическая подвеска на амортизаторах
- Откат танка при стрельбе
- Откат ствола при выстреле
- Дымогенератор (дым-машина)
- Реалистичные звуки за счет мощного динамика

Включает:

- Передатчик с частотой управления 2.4G
- Аккумуляторная Ni-Mh батарея 7.2V, 2000mAh
- Зарядное устройство 7.2V
- Комплект шариков для стрельбы (для моделей с пневматической пушкой)
- Инфракрасный приемник (для моделей с инфракрасной пушкой)
- Набор наклеек и аксессуаров
- Фигурка командира танка
- Масло для дымогенератора
- Ремкомплект для гусениц
- Металлические тросы
- Ориентировочный размер (ДхШхВ): 53.3x22.5x19.5 см
- Приблизительный вес: 7,8 кг



ВНИМАНИЕ: ПЕРЕД ИСПОЛЬЗОВАНИЕМ ОЗНАКОМЬТЕСЬ С ИНСТРУКЦИЕЙ ПО ЭКСПЛУАТАЦИИ

Этот РУ (радиоуправляемый) боевой танк не просто игрушка, а модель танка, управляемая радиосигналами. Его моторизованная пневматическая пушка и пластиковые шариковые пули очень сильны в радиусе стрельбы 20-30 м. Пожалуйста, используйте осторожно, по инструкции, чтобы избежать травм.

Этот танк обладает встроенной движущейся пушкой. Используйте с особой осторожностью, чтобы избежать случайных выстрелов, вызванных ненадлежащим использованием.

Пожалуйста, одевайте защитные очки.

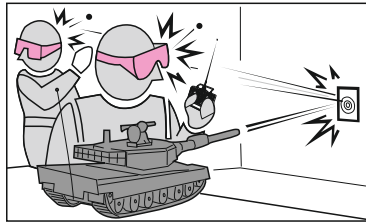

Все люди на площадке должны быть в очках во время стрельбы. Примите во внимание, что пуля может срикошетить, если ударится о что-нибудь твердое. (Убедитесь, что Вы не нанесете вреда прохожим.)

Установите переключатель стрельбы в положение OFF (выключено) после использования.

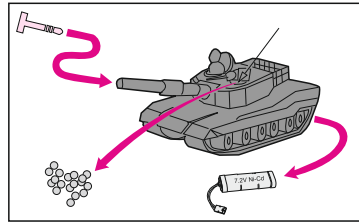

После игры главный выключатель необходимо установить в положение OFF (Выкл). То же самое необходимо сделать с переключателем команды стрельбы. Установите в дуло пушки защитный клапан. Извлеките из пушки все находящиеся в ней пули (Для этого необходимо перевернуть модель несколько раз вверх-вниз и встряхнуть все пули). Вытащите аккумулятор (чтобы предотвратить его саморазряджение и утечку содержимого).

ВНИМАНИЕ: Не стреляйте в людей или животных.

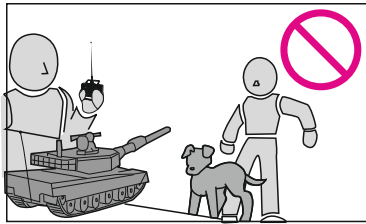

Не целитесь и не стреляйте в людей или животных. В противном случае вас могут наказать за телесные повреждения.

ВНИМАНИЕ! Никогда не заглядывайте в дуло пушки!

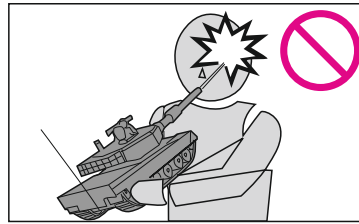

Чтобы исключить риск травмирования глаз, старайтесь не заглядывать в дуло пушки, чтобы проверить наличие в нем пули. Помните, что случай выстрела может произойти даже при слабом радиосигнале.

ВНИМАНИЕ: Не играйте с танком на проезжей части.

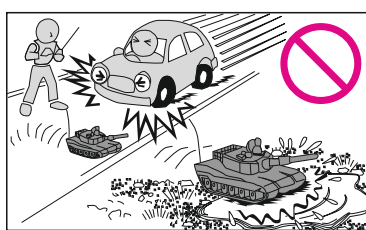

Чтобы избежать аварийной ситуации, не играйте на дорогах с транспортным движением. Кроме того, не рекомендуется управлять танком в лужах, на песке и на ковровом покрытии.

ВНИМАНИЕ: Никогда не стреляйте, если поблизости проходят люди или проезжает транспортное средство.

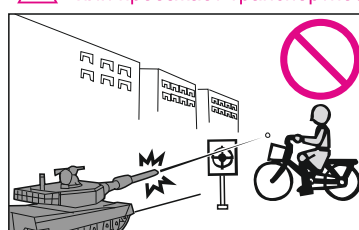

Если другие люди могут проходить мимо или могут проезжать машины, стрельба может быть опасной для них. Не стреляйте в таких местах.

ВНИМАНИЕ: Следите, чтобы маленькие дети не проглотили детали танка.

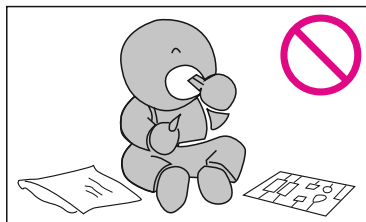

Не давайте маленькие детали или пластиковые пакеты маленьким детям, чтобы избежать случайного проглатывания.

ВНИМАНИЕ: Не трогайте вращающиеся колеса и гусеницы.

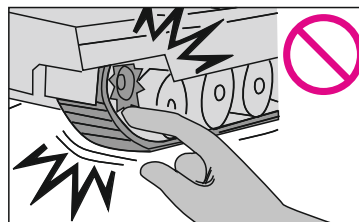

Не засовывайте пальцы в колеса или гусеницы, чтобы избежать травм. Не касайтесь колес или гусениц, когда держите танк в руках, чтобы избежать травм при внезапном включении.

ВНИМАНИЕ: Не размахивайте антенной близко к лицу.

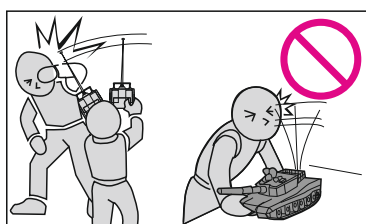

Кончик антенны опасен для глаз. Не размахивайте антенной близко к лицу. Кроме того, если антенна сломается, острый конец может быть очень опасен, пожалуйста, обратитесь в сервисный центр для замены.



ВНИМАНИЕ: Продавец не несет ответственности за любую травму или несчастный случай, причиненный неправильным использованием, переделками или разборкой продукта.

Также, мы не будем ремонтировать продукт, переделанный или разобранный пользователем.

- Не направляйте дуло орудия на хрупкие или другие ломкие предметы, такие как, стекло, лампы, электрические приборы, посуда или мебель.
- Использование других шариковых пуль может привести к блокировке ствола. Не засовывайте другие пули или посторонние предметы в люк для пуль или дуло орудия.
- Храните инструкцию в надлежащем виде. При потере закажите копию в магазине.
- Никогда не пытайтесь разобрать или переделать продукт, во избежание неполадок или опасности.
- Неполадки могут быть вызваны попаданием танка или устройства радиуправления в воду или гель, немедленно прекратите использование, отсоедините батарею и свяжитесь с нашим сервисным центром.
- Не подвергайте танк или устройство радиуправления действию прямых солнечных лучей. В противном случае это может привести к деформации или неправильной работе.

ЭКСПЛУАТАЦИЯ РАДИОУПРАВЛЯЕМОГО ТАНКА.

⚠ МЕРЫ ПРЕДОСТОРОЖНОСТИ

ВНИМАНИЕ: Пренебрежение мерами предосторожности может привести к травмам или неполадкам. Пожалуйста, следуйте всем требованиям.

⚠ Пожалуйста, избегайте следующих случаев неправильного использования:

ВНИМАНИЕ: Этот танк рассчитан на использование в помещении! Избегайте ударов, попадания пыли, песка или камней в корпус или колеса танка. (Те же требования касаются устройства радиоуправления). В противном случае все затраты на ремонт возлагаются на пользователя!

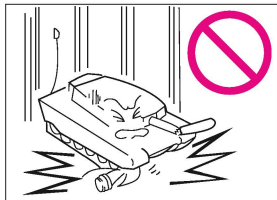

Резкий удар, вызванный падением или столкновением может вызвать неисправную работу модели.

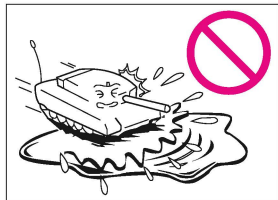

Не используйте танк в местах, где он может попасть в воду (пульт управления также должен содержаться в сухом месте).

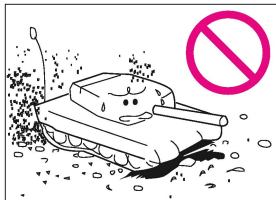

Не играйте на песке или других неровных поверхностях, а также избегайте попадания танка в грязь.

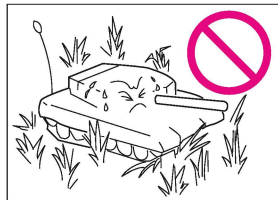

Не играйте на газонах и в других труднопроходимых местах.



Не устанавливайте посторонние предметы в люк для пульт.

⚠ ВНИМАНИЕ



Соблюдайте меры безопасности при пользовании инструментом и при установке дополнительных элементов.

⚠ ПОВРЕЖДЕНИЕ

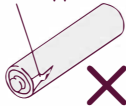

Не используйте поврежденные батарейки, чтобы избежать замыкания элементами.



Пожалуйста, надевайте защитные очки для уверенности в собственной безопасности.

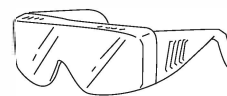

КОМПЛЕКТАЦИЯ.

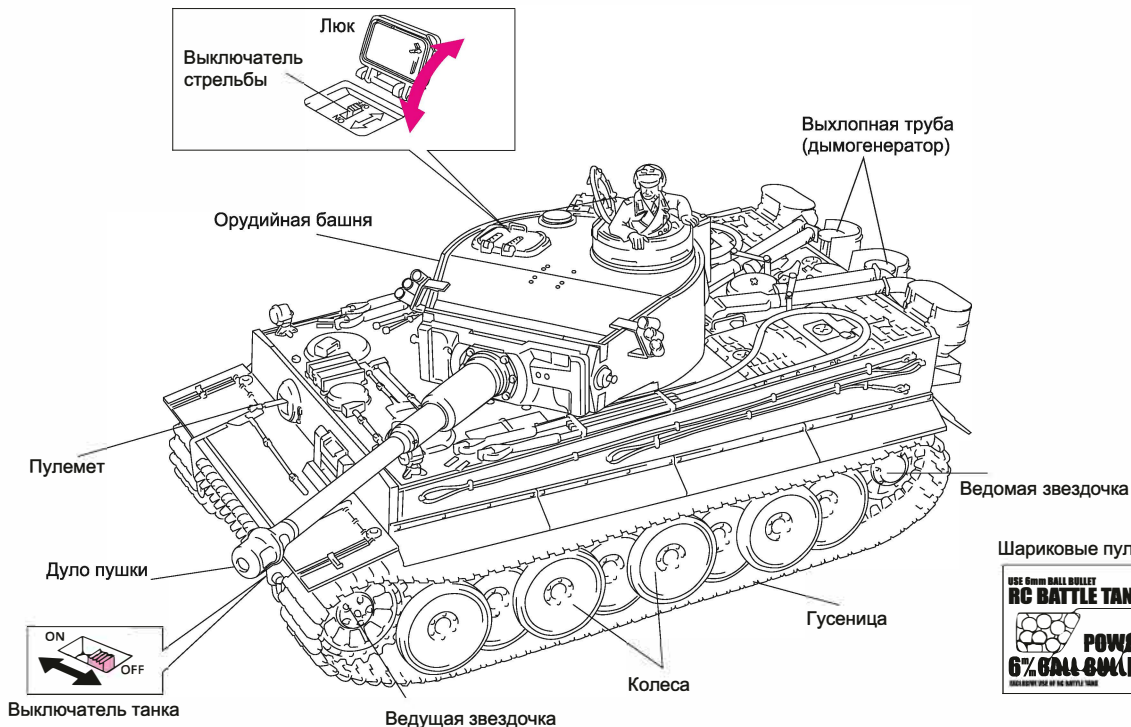

Шариковые пули



Наклейки

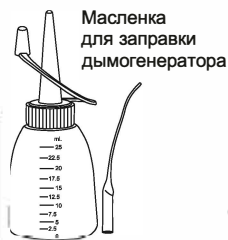

Масленка для заправки дымогенератора

Зарядное устройство

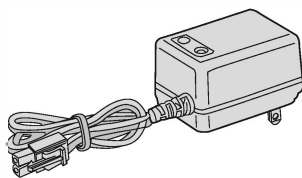

Аккумуляторная батарея

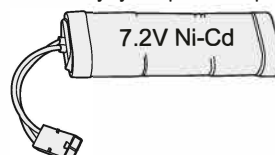

Снятие верхней крышки корпуса танка и подключение аккумулятора:

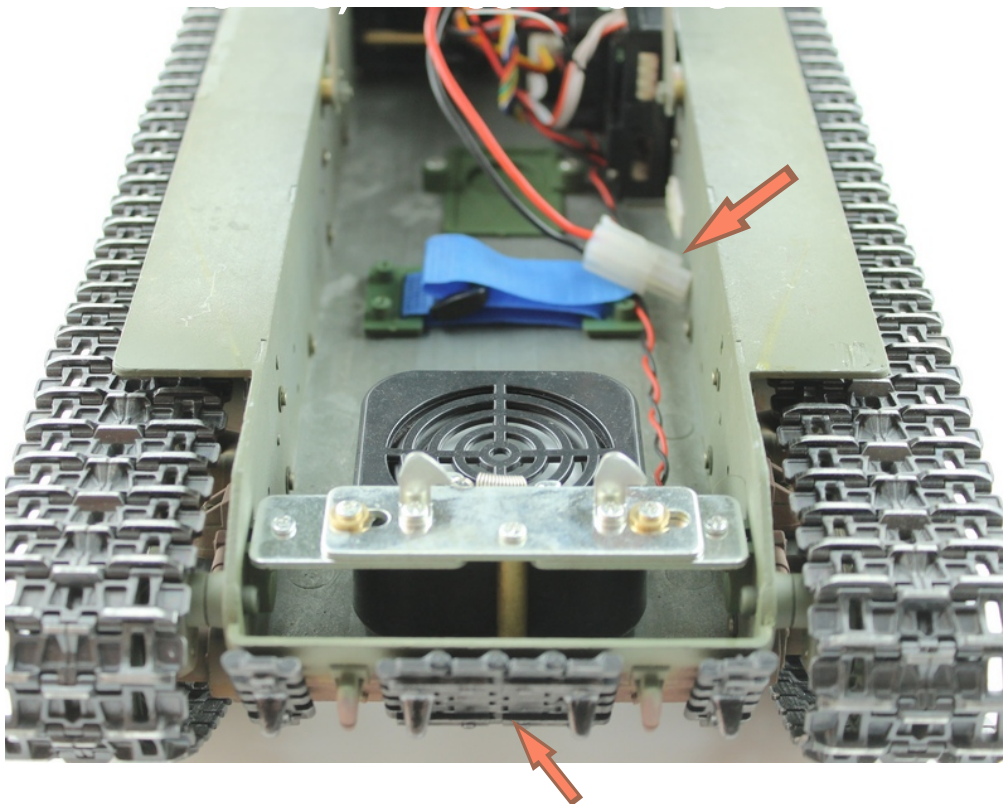

- ① В передней части днища танка находится крюк замка, его необходимо потянуть влево, чтобы открыть замок в корпусе.
- ② Далее потянуть верхнюю крышку кверху. За счет новой системы крепления корпуса, крышку можно открыть и зафиксировать как капот автомобиля.
- ③ Аккумулятор подключается к основному разъему платы в танке.



- ④ Под люком позади башни в задней части корпуса находится выключатель питания танка, регулятор громкости, трубка для заливки масла в дымогенератор. После того, как аккумулятор подключили, можно включать сам танк.

ВНИМАНИЕ: Перед установкой дополнительных элементов, убедитесь, что танк работает правильно.

Если вы обнаружили, что танк работает неправильно, то обратитесь в сервисный центр или магазин, в котором танк был приобретен

ВНИМАНИЕ: Будет большой трудностью заменить танк, на котором установлены дополнительные элементы. В таком случае обращайтесь в сервисный центр для ремонта.

⚠ ПРЕДУПРЕЖДЕНИЕ

Не используйте вместе разные виды батареек или старые и новые батарейки.

Использованные батарейки следует вынимать из пульта, вынимайте батарейки также в случае длительного неиспользования продукта.

Неверное подключение батареек может привести к неполадкам устройства.

ЗАРЯДКА АККУМУЛЯТОРА

Для заряда аккумулятора подключите зарядное устройство к сети 220 в.

Соедините разъем аккумулятора с разъемом зарядного устройства.

Дождитесь зарядки аккумулятора (время зарядки около 4 часов).

Отсоедините разъем аккумулятора от зарядного устройства, после чего отключите зарядное устройство от сети 220 в.

⚠ ВАЖНО

Никогда не используйте и не заряжайте поврежденные аккумуляторы или аккумуляторы с поврежденными кабелями и разъемами.

Не оставляйте включенным зарядное устройство без присмотра.

Регулярно проверяйте зарядное устройство, провода, розетку, корпус и другие части на предмет повреждений. В случае обнаружения каких-либо повреждений, не используйте продукт до их устранения.

1 УСТАНОВКА БАТАРЕЕК В ПУЛЬТ УПРАВЛЕНИЯ.

① Нажав на крышку пульта управления, снимите ее. (Убедитесь, что переключатель на пульте находится в положении OFF).



② Установите 6 батареек AA (не входят в комплект), соблюдая полярность.



③ Установите крышку на место.



ВНИМАНИЕ: Перед началом игры первым следует включать пульт управления, а затем танк. По окончании игры первым следует отключать питание танка. Если последовательность нарушена, танк может внезапно поехать.

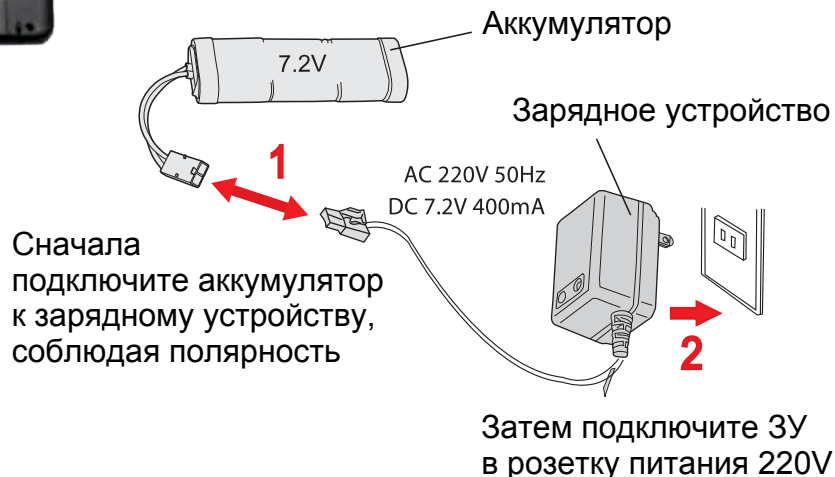

3 ФУНКЦИИ ПУЛЬТА УПРАВЛЕНИЯ.



ВНИМАНИЕ

Пожалуйста, не пытайтесь нажимать на какой-либо рычаг управления, давая команду движения, если на пути танка какое-либо препятствие, либо потеряны гусеницы, иначе двигатель и ходовая часть могут быть повреждены.

Если гусеницы сошли с колес, дальнейшее движение может вызвать поломку. После потери гусениц, необходимо их правильно установить обратно.

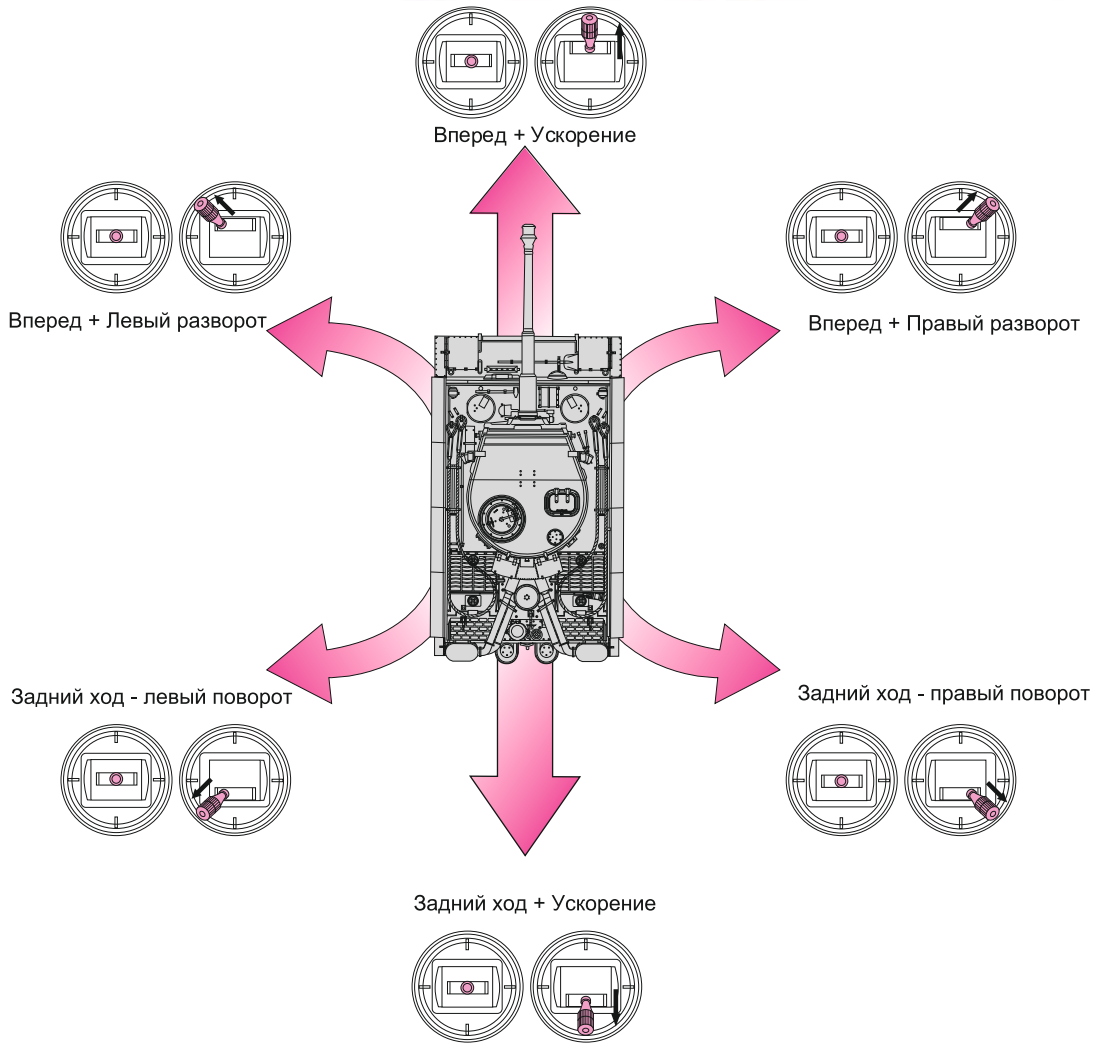

⚠ ВНИМАНИЕ

Мигающие белым светом фонари сигнализируют о том, что двигатель не запущен. Запуск двигателя переводит фонари в постоянное свечение.

⚠ ВНИМАНИЕ

Пожалуйста, не пытайтесь нажимать на какой-либо рычаг управления, давая команду движения, если на пути танка какое-либо препятствие, либо потеряны гусеницы, иначе двигатель и ходовая часть могут быть повреждены.

Если гусеницы сошли с колес, дальнейшее движение может вызвать поломку. После потери гусениц, необходимо их правильно установить обратно.

Перед тем, как включить танк, включите пульт управления. При выключении соблюдайте обратную последовательность: сначала выключите танк, а затем - пульт управления.

4 ЗАПУСК И УПРАВЛЕНИЕ ТАНКОМ.

После того, как включили пульт, (оба верхних тумблера должны быть в положении от себя), включаем танк, через 3-5 секунд переводим верхний левый тумблер на себя, танк заводится. Выключить танк можно аналогично, переведя верхний левый тумблер на пульте в положение - от себя.



В случае когда танк не включается, необходимо заново забиндить передатчик с танком, для этого переводим оба верхних тумблера передатчика в положение - "на себя", включаем пульт, затем включаем танк, после того как перестанет моргать лампочка на пульте, оба верхних тумблера одновременно переводим в положение "от себя" и далее левый тумблер "на себя" - танк заводится.

5 РАЗВОРОТ ТАНКА. Что представляет собой разворот? Это движение танка, когда его гусеницы вращаются в разные стороны.

Вращение влево

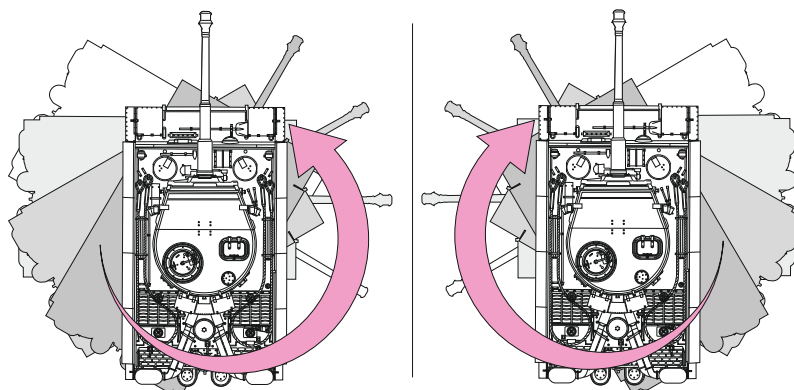
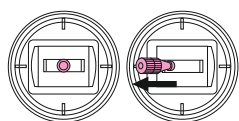

Вращение вправо

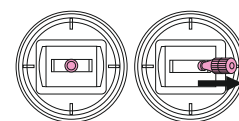

⚠ ВНИМАНИЕ

Когда система управления танка попадает под воздействие других волн или сигнал пульта слабый, танк может случайно выстрелить. При возникновении данного эффекта немедленно остановите игру с танком. Помните об отключении режима стрельбы и установки заглушки.

⚠ ПРЕДУПРЕЖДЕНИЕ

При достижении башней крайнего положения во время поворота срабатывает система фиксации. Это является нормальным действием. Не пытайтесь развернуть башню вручную, во избежание поломки поворотного механизма.

Максимальная дальность стрельбы танка составляет 25м. Но эта величина может изменяться, в зависимости от угла подъема ствола и скорости ветра.

⚠ ВНИМАНИЕ

- Стрельба должна производиться на безопасной площадке.
- Люди, принимающие участие в стрельбе должны надеть защитные очки.
- Иногда, пульки могут оставаться в танке и могут случайно выстрелить. Будьте внимательны.
- По окончании стрельбы не забудьте отключить танк и отключить режим стрельбы. Извлеките из танка пульки и аккумулятор и положите их в безопасное место.

⚠ ПРЕДУПРЕЖДЕНИЕ

Во время стрельбы башня должна находиться в горизонтальном положении. В соответствии с конструктивными особенностями, если башня танка наклонена влево или назад, пульки не будут загрузаться, и стрельба не будет производиться.

6 УПРАВЛЕНИЕ ОРУДИЙНОЙ БАШНЕЙ И ВЕДЕНИЕ СТРЕЛБЫ.

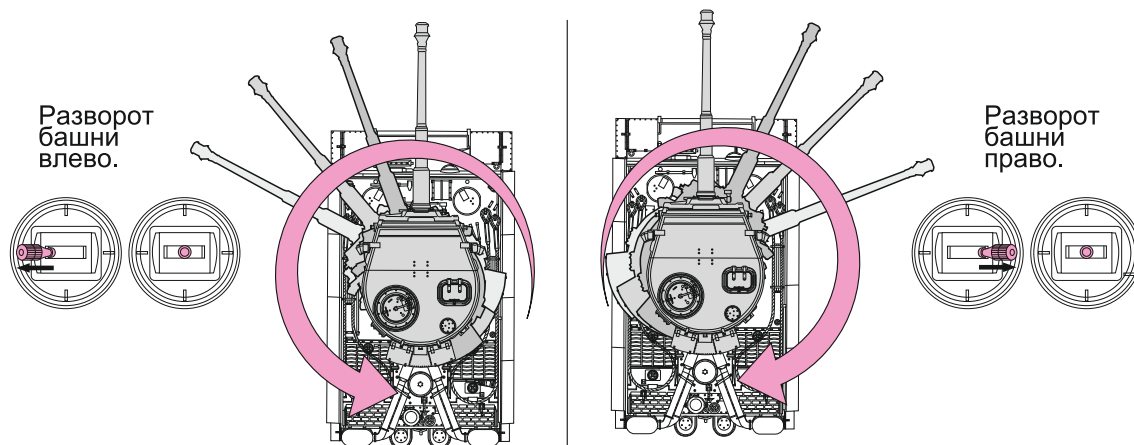

На танке установлена система фиксации крайних положений башни, которая блокирует дальнейший разворот при достижении крайней точки разворота.

ИЗМЕНЕНИЕ УГЛА ПОДЪЕМА СТОЛА ПУШКИ -

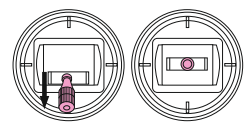

Ствол пушки может последовательно подниматься и опускаться, удерживая рычаг в одном положении.

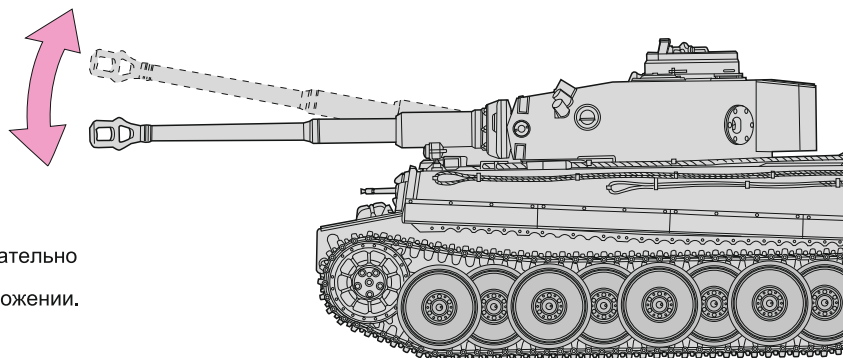

ВЕДЕНИЕ СТРЕЛБЫ:

Для подготовки к стрельбе, загрузите пульки (см. пункт 7), включите режим стрельбы на башне и извлеките из ствола заглушку.



ВЫСТРЕЛ ПУШКИ: переведите левый рычаг пульта вперед.

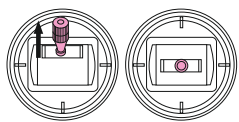

Пушка не может стрелять, если выключатель танка и выключатель стрельбы на башне установлены в положение OFF (выключено).

Пушка танка стреляет до тех пор, пока вы удерживаете рычаг на пульте.

Внимание! Стрельба при установленной заглушке, может привести к повреждению внутреннего механизма

Непосредственно перед самым выстрелом на башне загорается красный индикатор.

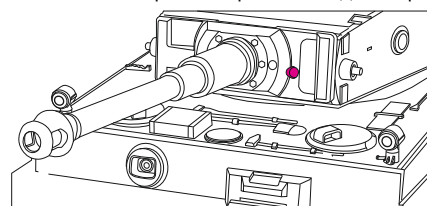

СОВЕТ: Команды могут комбинироваться для воспроизведения реальноподобного боя.

Примеры:

Движение вперед + Вращение орудийной башни + Движение пушки вверх/вниз = Во время передвижения танк поворачивает башню с пушкой в разные стороны.

Движение вперед + Вращение орудийной башни + Стрельба = Во время передвижения танк поворачивает башню с пушкой и стреляет.

Поворот + вращение башни + Стрельба = Танк поворачивается сам вместе с орудийной кабиной и стреляет.

Вы также можете подумать над другими комбинациями.

ВНИМАНИЕ: одновременное применение нескольких команд использует большее количество энергозаряда.

ВНИМАНИЕ

- После выстрела, шариковая пуля может испачкаться и стать непригодной для повторного использования.



- При использовании шариковых пуль с грязью или песком, можно легко заблокировать дуло и повредить внутренние механизмы.

- Неправильная загрузка пуль может привести к неполадкам.

- Если используются пули весом более 0,2 г, дальность стрельбы уменьшится.

- Если пыль попадет в люк для пуль, вылет пуль может быть затруднен, либо невозможен. В таком случае, переверните танк люком вниз и слегка встряхните, чтобы вытрясуть грязь и пыль. При необходимости, откройте крышку башни и выдуйте грязь. После удаления засора загрузите пули.

7 ЗАГРУЗКА ШАРИКОВЫХ ПУЛЬ.

- ① Откройте люк и загрузите около 10-15 оригинальных шариковых пуль диаметром 6мм.

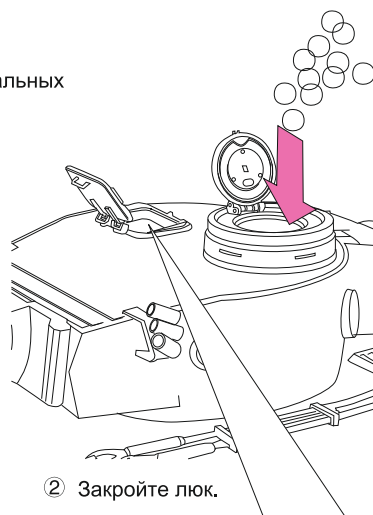
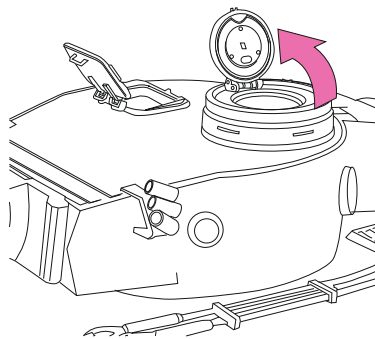

- ② Закройте люк.

Использование следующих пуль может вызвать внутреннее повреждение механизма пушки:



пули диаметром свыше 6мм



эксцентриковые пули

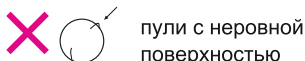

пули с неровной поверхностью

- ③ Установите выключатель стрельбы в положение «ON».

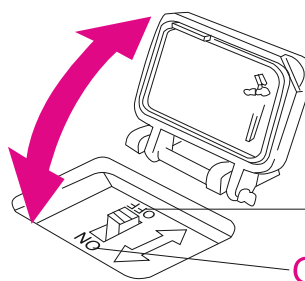

Все остальное время, когда стрельба не ведется, выключатель должен быть в положении «OFF».

OFF

ON

■ О системе стабилизации стрельбы (Hop-Up System)

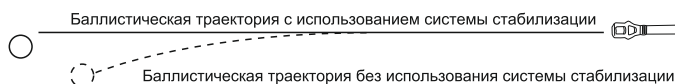

Баллистическая траектория с использованием системы стабилизации

Баллистическая траектория без использования системы стабилизации

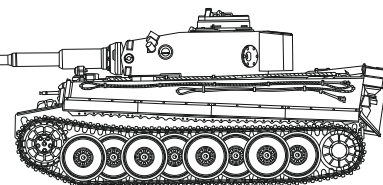

Танк оборудован системой стабилизации стрельбы, которая придает пуле осевое вращение в процессе полета, что значительно увеличивает расстояние выстрела.

8 УСТАНОВКА МИШЕНИ.

- Вставьте мишень в прорези опор.

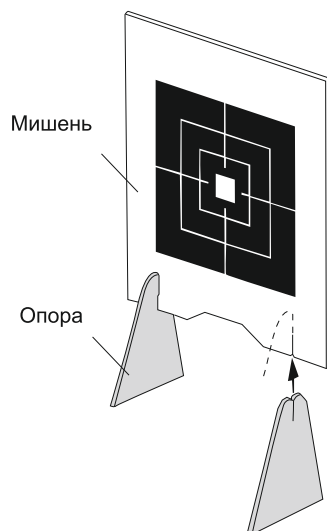

Мишень

Опора

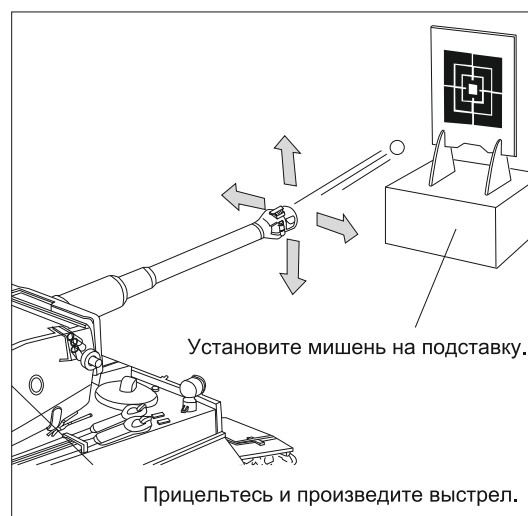

Установите мишень на подставку.

Прицельтесь и произведите выстрел.

СОВЕТ:

Цельтесь в десятку, находясь позади танка, направляя ствол к низу мишени.

ЗАПРАВКА МАСЛА В ДЫМОГЕНЕРАТОР

Танк имеет дымогенератор: при запуске двигателя танка из выхлопной трубы выходит дым, реалистично имитируя дым настоящего танка.

Добавляйте по 2-3мл. масла в заправочную горловину (данного объема хватает приблизительно на 2 игровых часа).

Используйте только оригинальное масло, входящее в комплект!

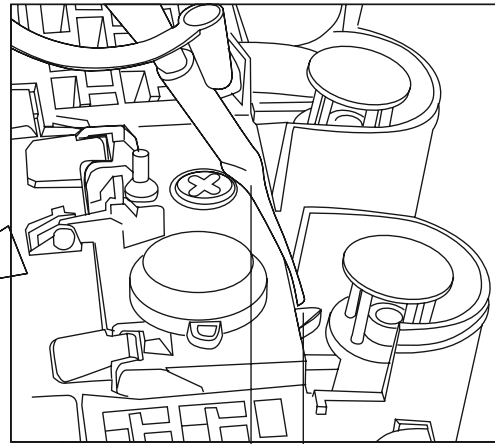
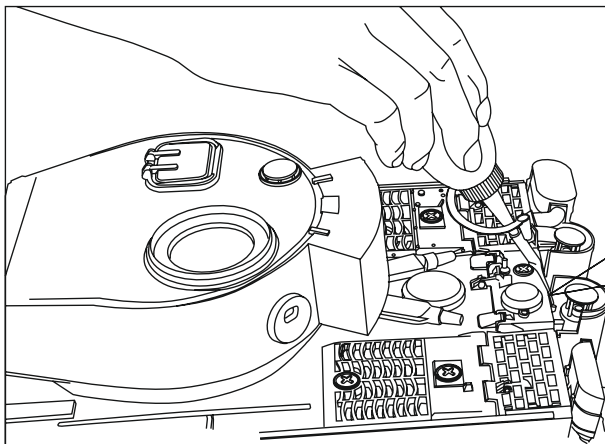

Масленка

Заправочная горловина

9 НАКЛЕЙКИ.

① Снимите наклейку с основы кончиками ногтей.

② Прижмите наклейку к корпусу танка, прогладьте пальцем, удалив излишки воздуха.

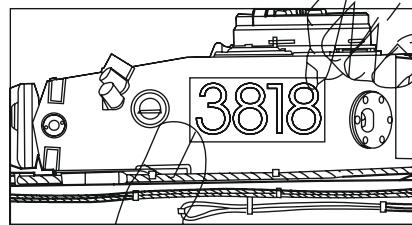
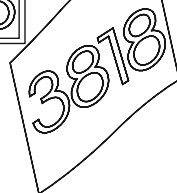
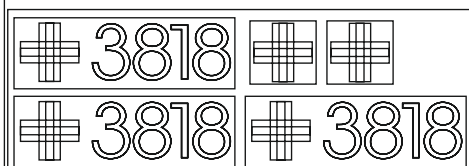

Приклейте одинаково наклейки с левой и правой стороны танка.

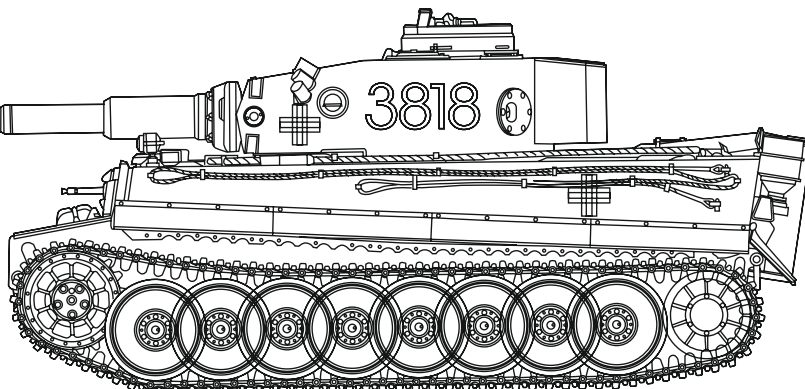

10 УСТАНОВКА ФИГУРКИ ТАНКИСТА (при наличии в комплекте).

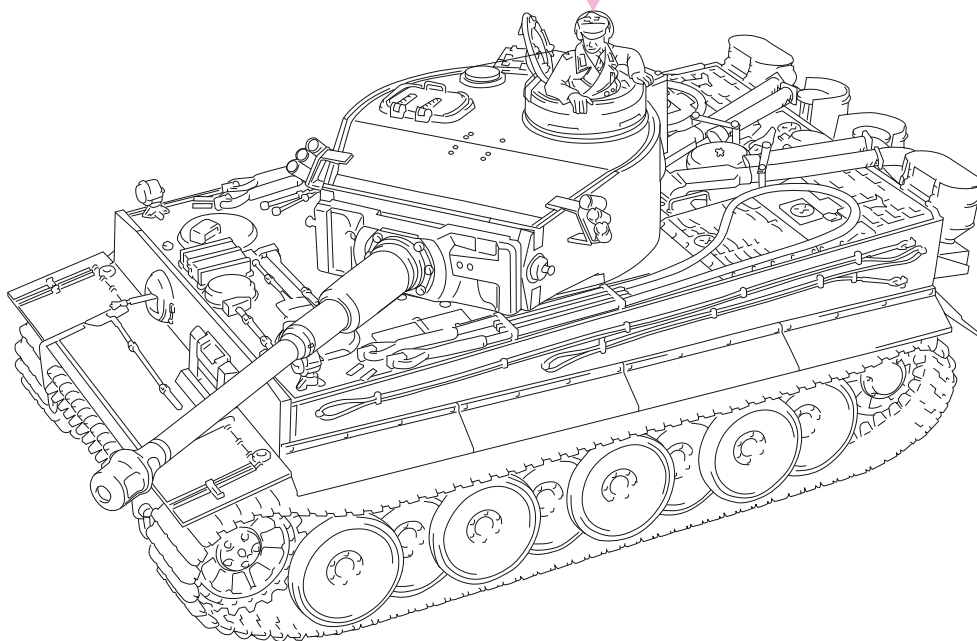

ВНИМАНИЕ: Продавец не несет гарантийной ответственности за неисправности Р/У модели, если причины поломки следующие:

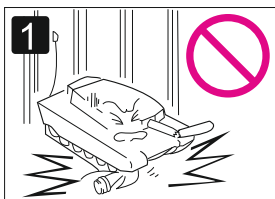

1 Падение или удар, повлекшие неисправность пульта управления или самой Р/У модели.

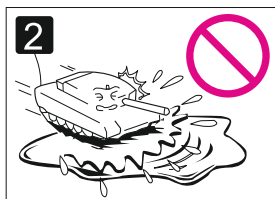

2 Попадание в воду танка или пульта управления, повлекшее их неисправность.

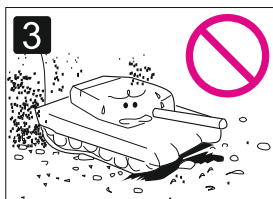

3 Управление танком по песку, грязи или другой поверхности, затрудняющей прохождение.

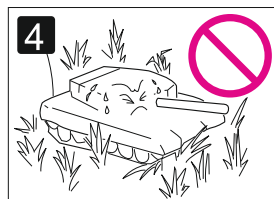

4 Управление танком по ковровому покрытию, траве и другой поверхности, способной повлечь неисправность.



5 Помещение в отсек, предназначенный для пуль, инородных предметов, что спровоцировало внутреннюю блокировку.



6 Использование для стрельбы грязных пуль, а также уже использованных деформированных пуль, что повлекло неисправность или поломку.

7 Другие неисправности, являющиеся результатом несоблюдения мер предосторожности и пренебрежения рекомендациями, описанными в данной инструкции.

8 Неисправности, возникшие в следствие неправильного использования (неправильная установка батареек, намокшие детали, удары).

9 Неисправности, возникшие в результате неправильной сборки или самостоятельного разбора деталей, а также установки деталей, не предусмотренных базовой комплектацией.

10 Неисправности, возникшие из-за слабого электрического заряда.

11 Неисправности, вызванные использованием непригодных батареек, а также повреждениями ходовой части и двигателя, в следствие управления моделью в труднопроходимых местах.

12 Другие неисправности или поломки, не входящие в гарантийное обслуживание.

Продавец не несет ответственность по ремонту неисправностей, возникших в результате самостоятельной модификации и разбора Р/У модели Покупателем.



Радиоуправляемый

TAIGEN TANKS

ТАНК

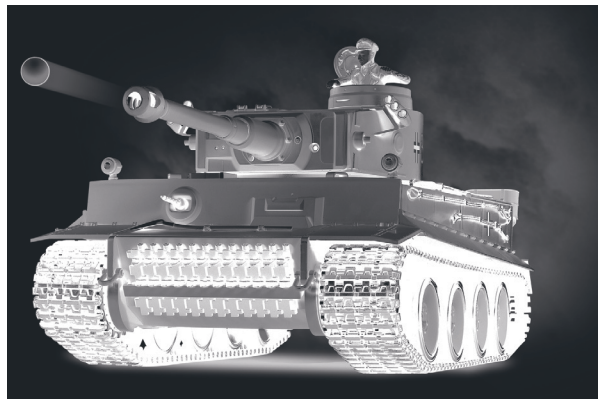

ЧТО ТАКОЕ РАДИОУПРАВЛЯЕМЫЙ ТАНК?

Сегодня, когда успех военных действий все больше зависит от информационных и электронных достижений, танки играют ключевую роль в наземных сражениях. Славящиеся мощной проходимостью и разрушительным оружием, они до сих пор являются основной боевой техникой во всем мире.

В течение последних десятилетий были разработаны тысячи моделей танков во всем мире. Технологии, постепенно развиваясь, привели нас от самой первой, деревянной модели до самой первой модели с двигателем, управляемой через провода. В итоге, сегодня существуют радиоуправляемые модели.

В результате разработок на рынке появилась абсолютно новая радиоуправляемая модель танка, в масштабе 1:16. По сравнению с моделями масштаба 1:35 и 1:60, модель больше по размеру, что дало возможность представить гораздо больше деталей, что сделало ее намного реалистичней. Кроме того, среди широко распространенного на рынке масштаба 1:16, данная модель выделяется по своему дизайну и представительности.

Следующим конкурентным преимуществом данной модели является маневренность танка. Как одна из последних моделей современных танков, она обладает особой маневренностью и проходимостью, превосходя возможности традиционных радиоуправляемых моделей. Кроме основных функциональных возможностей, таких как движение вперед, назад, направо, налево, имеются и особые - такие как вращение на месте, супервращение гусениц, которые являются уникальными способностями. Так как танк использует полномасштабную функцию радиоуправления, скорости движения вперед и назад полностью согласованы.

Еще одним конкурентным преимуществом является возможность вращения орудийной башни и движения ее ствола вверх/вниз, что имитирует действия настоящего танка. Мощная автоматическая пушка может стрелять пулями на расстояние до 25 метров. Более того, пули могут загружаться автоматически, как в настоящем танке.

Далеко не последним преимуществом является звуковое сопровождение всех основных действий, имитирующее реальную работу танка: движение, выстрел и т.д., что позволяет пользователю ощутить себя на сцене реального боя.

Красный индикатор во время прицела предупреждает о выстреле, что позволяет полностью воспроизвести последовательность действий настоящего танка - "Вперед! Цель! Огоны!".

Что касается дизайна этого радиоуправляемого танка, то камуфляжный окрас танка, фигурка танкиста в орудийной башне делают его точной копией своего родоначальника.

Пульт управления прост в использовании. Достаточно одной руки для воспроизведения основных функций. Кроме того, существует возможность создавать комбинированные команды. Например, танк может ехать, поворачивать орудийной башней и стрелять одновременно.

Танк оснащен аккумулятором, а в пульт управления требуется 6 батареек типа "AA". Если аккумулятор полностью заряжен, время активности танка составляет 30 минут. Более того, доступны 3 канала, позволяющие управлять одновременно 3-мя подобными танками. "Креативность, Технологичность, Качество" - девиз нашей компании. Мы будем стремиться к совершенству, чтобы предложить Вам в будущем еще более качественный продукт.



TAIGEN TANKS

:

- В случае возникновения неисправностей в работе танка не пытайтесь отремонтировать его самостоятельно, обратитесь к специалистам. Не используйте танк до полного устранения неполадок.
- Если влага проникла внутрь игрушки, немедленно прекратите ее использование и извлеките источники питания
- Неправильная сборка, установка источников питания, использование и хранение игрушки, а также самовольное проникновение влаги внутрь игрушки и замена ее частей могут привести к нарушениям в работе танка.

:

- Не используйте танк на песке, снеге и в дождливую погоду.
- Берегите игрушку от воздействия высоких температур и прямых солнечных лучей.
- Во избежание повреждения электрической схемы из-за повышенной влажности, не оставляйте игрушку на ночь вне помещений.
- Берегите волосы и одежду от запутывания вокруг колес игрушки.
- Не мойте игрушку и не используйте моющие средства для очистки танка от загрязнений. Удаляйте загрязнения при помощи сухой мягкой тряпочки.
- Во время управления танком между ним и Р/У пультом не должно быть препятствий, в противном случае зона действия пульта управления уменьшается.
- Не играйте вблизи других радиоуправляемых моделей, использующих ту же частоту.
- Используйте только предусмотренные в инструкции источники питания.
- Если зона действия пульта управления заметно уменьшилась, замените батарейку на новую.
- Не заряжайте нагретый аккумулятор, дайте ему сначала остыть.
- Во избежание столкновения танка с препятствиями не выпускайте его из виду во время движения.
- Если вы не собираетесь использовать игрушку долгое время, выньте аккумулятор и батарейку, прежде чем убрать игрушку на хранение.

Танковый бой:

На танках опционально можно установить систему инфракрасного боя, тем самым устроить инфракрасный бой между несколькими танками. Для этого необходимо установить инфракрасную пушку в ствол танка и инфракрасный приемник-грибок в верхний люк башни.



Схема подключения инфракрасной пушки



Схема подключения пневмопушки:

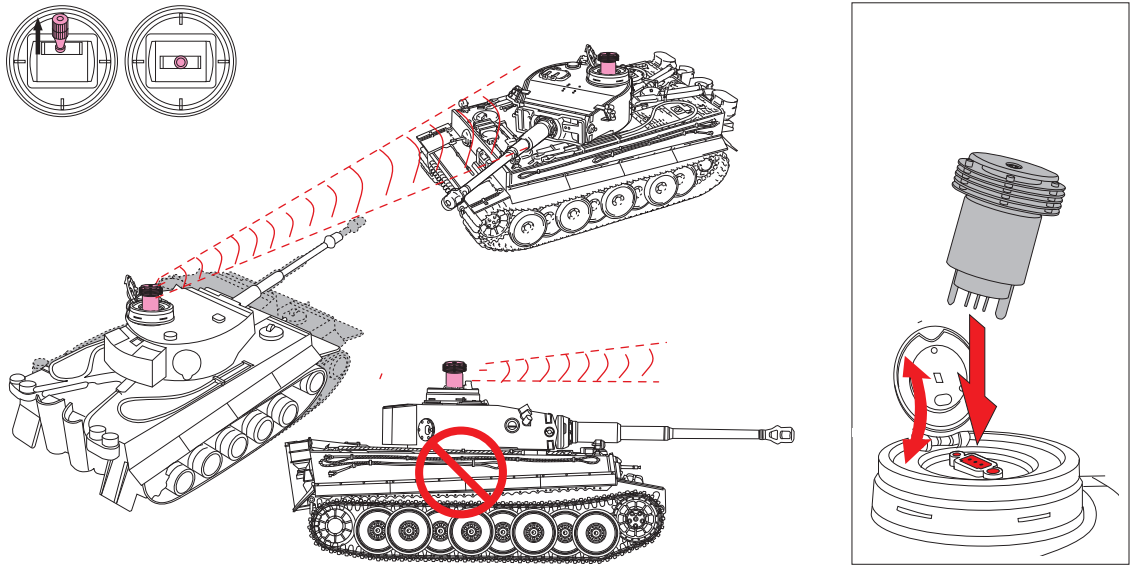

В данных танках установлена новая современная звуковая карта последнего поколения, ниже схема подключения:

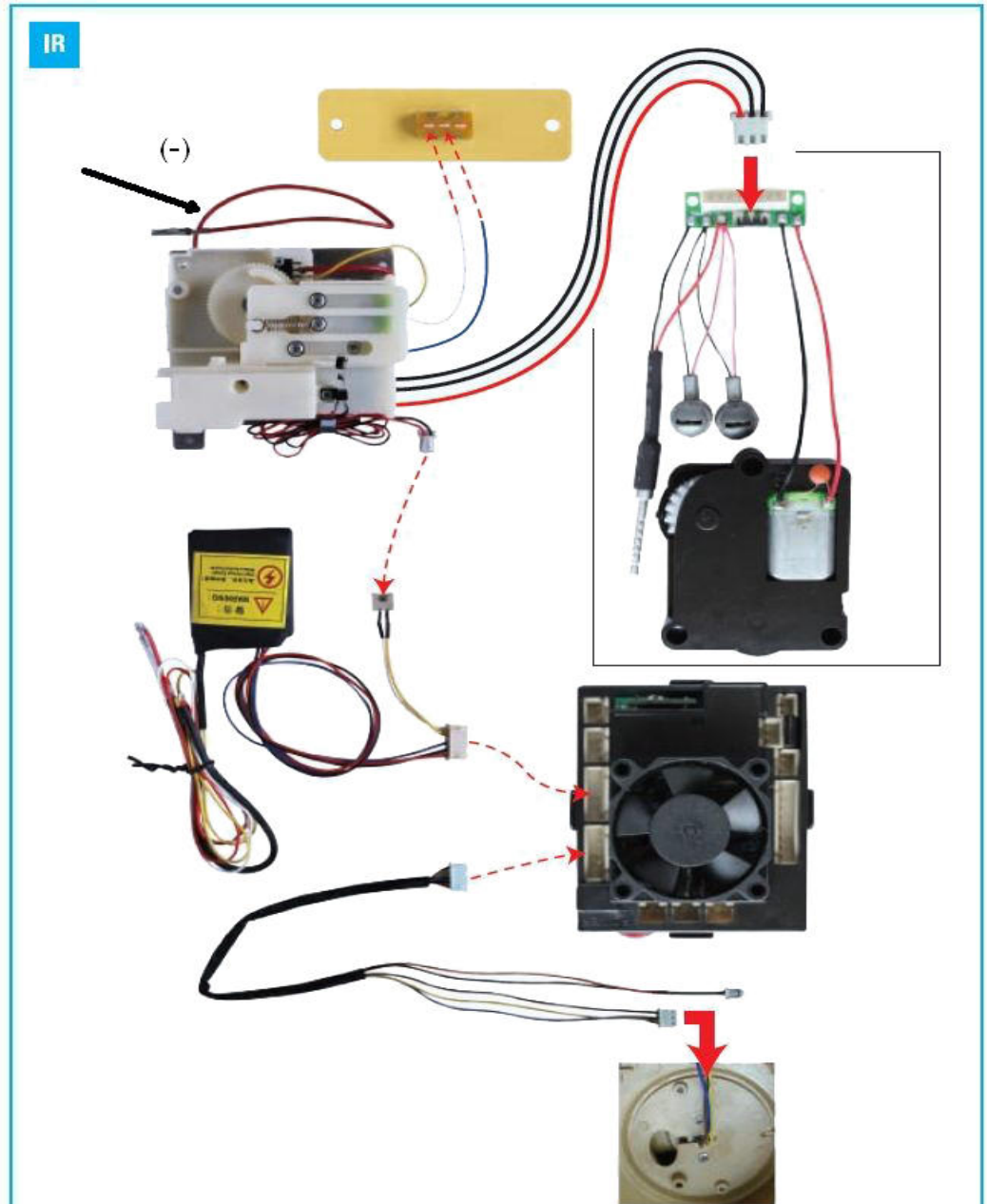
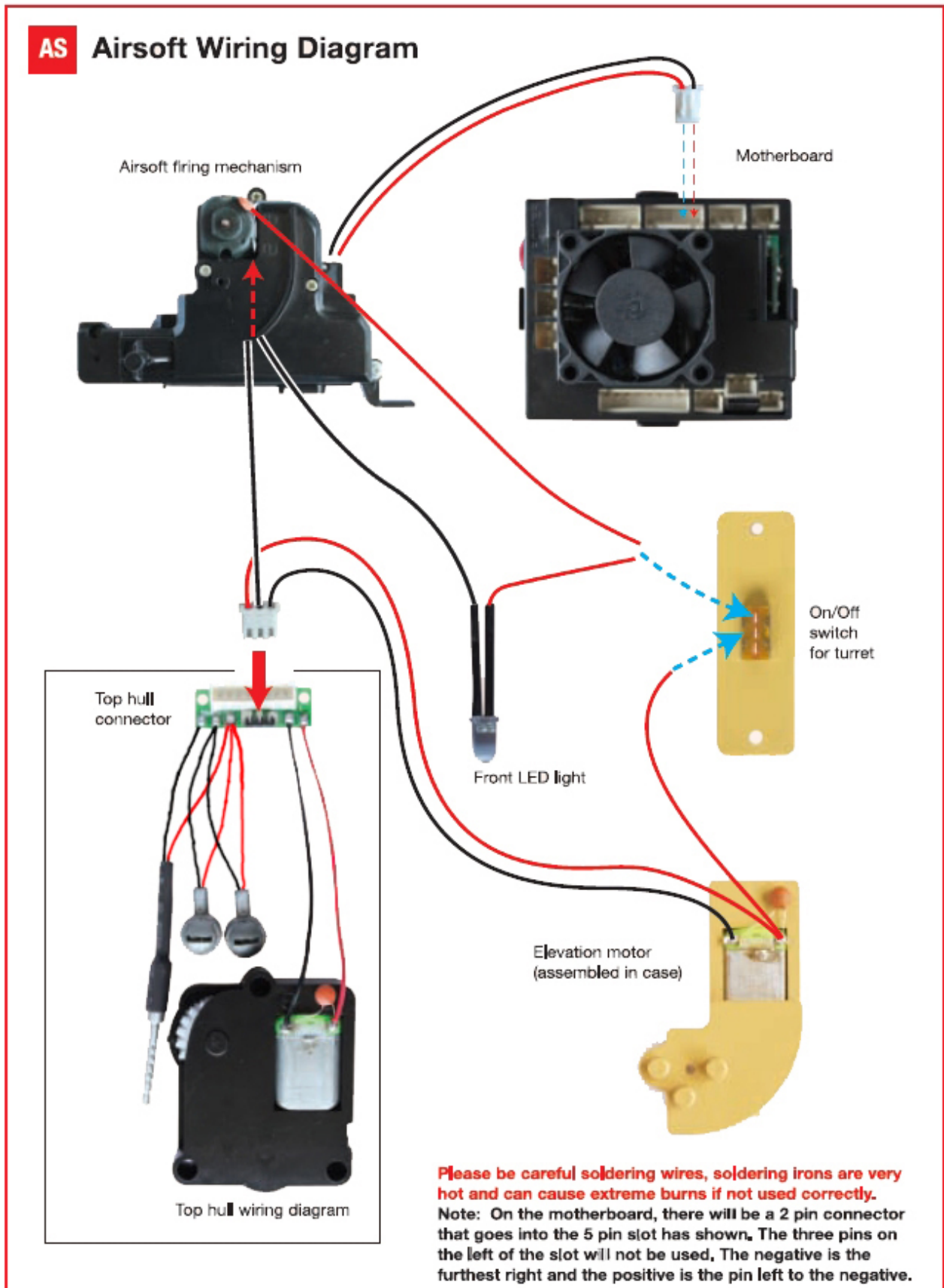
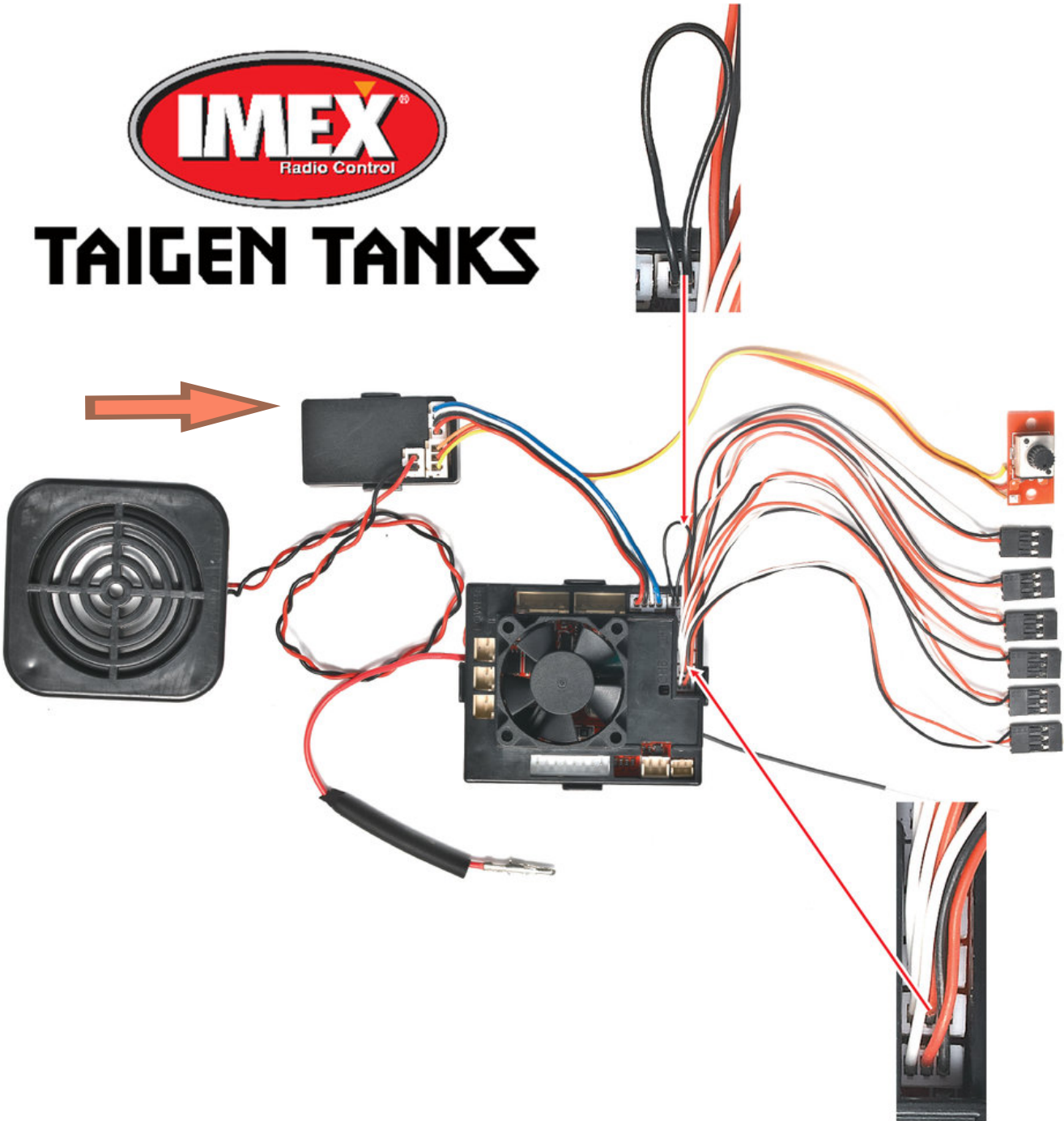

Гарантийные обязательства не распространяются:

1. На расходные материалы: технические жидкости, свечи зажигания, герметизирующие составы, шины и диски, светодиоды, элементы питания, аккумуляторные батареи, кабели и переходники, а также на детали, подразумевающие износ при их эксплуатации.
2. На запасные части и электронику для моделей, установленную на модель вне сервисной мастерской, включая: детали и агрегаты подвески, рамы, трансмиссии и других узлов модели, а также электромоторы, сервоприводы, защитную, регулирующую и управляющую электронику.
3. На изделия, которые были повреждены в результате безответственного или небрежного обращения, несоблюдения инструкции по пользованию изделием, постороннего вмешательства в электрическую схему изделия или выполнения самостоятельного ремонта или разборки модели.
4. На изделия, которые имеют следы попадания внутрь механизмов и электроники, жидкостей или других посторонних предметов и веществ, а также имеющие механические повреждения, полученные в результате ударов, падений, перегрузок и/или перегревов узлов и механизмов.
5. На детали вышедшие из строя в результате естественного износа.

Основания для отказа в предоставлении гарантийного обслуживания:

1. Нарушения потребителем правил эксплуатации, хранения или транспортировки, повлекшие за собой выход изделия из строя;
2. Действия третьих лиц: ремонт или внесение несанкционированных изготовителем конструктивных или любых других изменений неуполномоченными лицами;
3. Наличие признаков попадания внутрь изделий жидкостей, посторонних предметов, насекомых;
4. **Наличие любых механических повреждений, возникших во время эксплуатации.**
5. Использование непредусмотренного нестандартного оборудования (аккумуляторы, зарядные устройства, радиоаппаратура), которое могло вызвать выход изделия из строя;
6. Изменения конструкции или внутреннего устройства изделия;
7. Покупатель лишается права гарантийного обслуживания изделия, в случае ненадлежащего его использования, включая применение несоответствующих элементов питания или неправильной эксплуатации, а также в случае внесения каких-либо конструктивных изменений или самостоятельной сборки/разборки Изделия;
8. Повреждения или возникновения проблем из-за проникновения влаги, за исключением компонентов, которые позиционируются как водонепроницаемые и только при сохранении целостности конструкций ее обеспечивающие.

Ограничения Гарантии:

Производитель гарантирует работоспособность изделия в течение гарантийного срока только при условии использования изделия в тех целях, для которых оно предназначено производителем, при надлежащем соблюдении правил предстартовой подготовки и настройки, бережного обращения с изделием и аккуратного хранения, своевременного обслуживания и диагностики возможных неисправностей и отсутствии механических повреждений частей и механизмов изделия. Производитель гарантирует отсутствие брака в материалах деталей изделия и в его сборке. В случае обнаружения заводских дефектов в деталях или в сборке изделия, немедленно прекратите использование изделия и обратитесь к продавцу за консультацией.

Гарантийному ремонту или замене подлежат только те части или детали изделия, в которых обнаружен брак. Если эксплуатация неисправного изделия приведет к аварии изделия с механическими повреждениями, механическому разрушению, возгоранию или выходу из строя других деталей изделия - гарантия не будет покрывать такие повреждения других частей и деталей, кроме той, которая непосредственно имеет заводской брак. В таких случаях ремонт деталей, поврежденных вследствие эксплуатации неисправного изделия (кроме ремонта деталей, имеющих заводской брак) оплачивает ПОКУПАТЕЛЬ.



**TAIGEN
TANKS**

Гарантийные обязательства:

Внимание:

1. Проверяйте все элементы крепления механики и электроники танка. Следите за уровнем заряда батарей танка и передатчика. Если работа вашего танка не типична, прекратите запуск и займитесь проверкой. Своевременно устраняйте все проблемы, возникающие во время использования танка. После запуска проверяйте элементы конструкции на повреждения. Если передатчик не используется длительное время, вынимайте элементы питания. **Эксплуатация танка без полной уверенности в безопасности для людей и понимания управления ЗАПРЕЩЕНА.** За более подробной информацией обращайтесь к консультантам магазина р/у моделей.

Правила и условия гарантийного обслуживания:

Гарантийный срок исчисляется со дня продажи товара и равен 15 календарных дней. Срок эксплуатации изделия 1 год (365 календарных дней).

Условия предоставления гарантийного обслуживания:

1. Правильно оформленный гарантийный талон, содержащий дату продажи, подпись, Ф.И.О.
2. Документ подтверждающий факт приобретения товара (товарный или кассовый чек или накладная).
3. Изделие, предоставленное для гарантийного обслуживания, должно быть чистым, в полной комплектации, без поврежденной упаковки. Утраченный гарантийный талон восстановлению не подлежит, копия не действительна.

Настоящей подписью подтверждаю о проведенной проверки изделия на работоспособность. Приобретаемое изделие передается мне в полной комплектации с инструкцией и в исправном состоянии. Изделие осмотрено и проверено в моем присутствии и повреждений не имеет. Со всеми техническими характеристиками, функциональными возможностями и правилами эксплуатации ознакомлен(на).

Я согласен(на) с условиями гарантии на данное изделие.

(Ф.И.О.покупателя)

(подпись покупателя)

(Ф.И.О. продавца)

(подпись продавца)

(дата продажи)



**TAIGEN
TANKS**

